

DURATECH

TOP085x75-Ø20 HL75

EAN 4031582331196

Střed kola vyroben z polyamidu, vysoké zatížení, přesné kuličkové ložisko
Nosnost na hladkých, rovných površích.

TENTE

BETTER MOBILITY. BETTER LIFE.



Obrázky se mohou lišit od skutečného produktu

Technické údaje

Průměr kolečka	85 mm
Šířka běhounu	75 mm
Osa kolečka Ø	20 mm
Délka náboje	75 mm
Teplota	- 40 / + 80 °C
Standard	EN 12533
Hmotnost	0.208 kg
Tvrdost běhounu	Shore D 75
Ložisko	6204 Č.
Dynamická nosnost	750 kg
Statická nosnost	1500 kg

Vlastnosti

Valivý odpor	● ● ● ● ●
Hlučnost pohybu	● ● ● ○ ○
Opotřebení	● ● ● ● ●
Ochrana proti korozi	● ● ● ○ ○

Dimensions

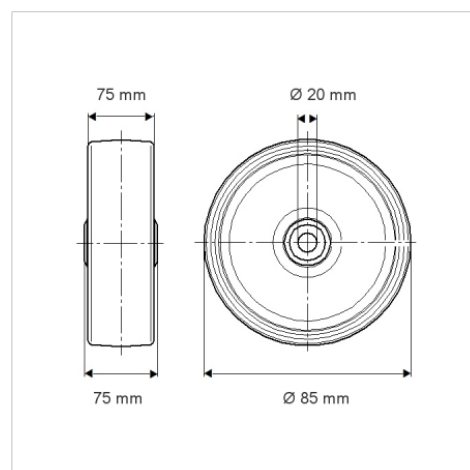

Structure & Mounting

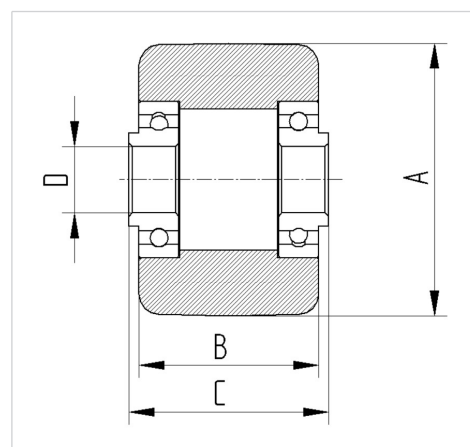

DURATECH

TOP085x75-Ø20 HL75

EAN 4031582331196



BETTER MOBILITY. BETTER LIFE.

Structure & Mounting

