

DURATECH

TOP082x90-Ø20 HL90

EAN 4031582322620

Střed kola vyroben z polyamidu, vysoké zatížení, přesné kuličkové ložisko
Nosnost na hladkých, rovných površích.

TENTE

BETTER MOBILITY. BETTER LIFE.



Obrázky se mohou lišit od skutečného produktu

Technické údaje

Průměr kolečka	82 mm
Šířka běhounu	90 mm
Osa kolečka Ø	20 mm
Délka náboje	90 mm
Teplota	- 40 / + 80 °C
Standard	EN 12533
Hmotnost	0.616 kg
Tvrdost běhounu	Shore D 75
Ložisko	6304 Č.
Dynamická nosnost	900 kg
Statická nosnost	1800 kg

Vlastnosti

Valivý odpor	● ● ● ● ●
Hlučnost pohybu	● ● ● ○ ○
Opotřebení	● ● ● ● ●
Ochrana proti korozi	● ● ● ○ ○

Dimensions

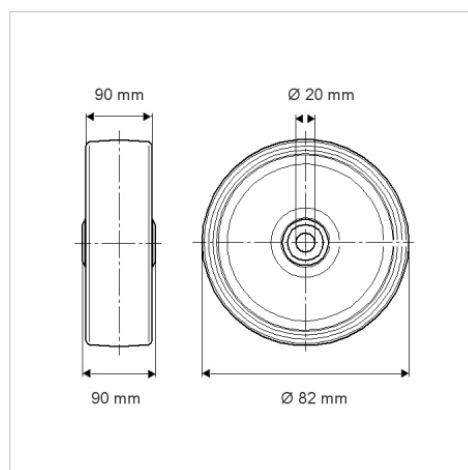

Structure & Mounting

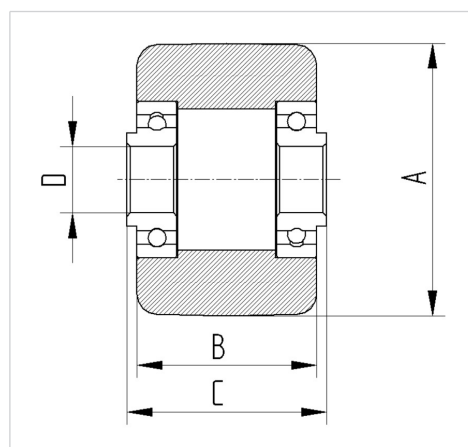

DURATECH

TOP082x90-Ø20 HL90

EAN 4031582322620



BETTER MOBILITY. BETTER LIFE.

Structure & Mounting

