

NOVATECH

ETP085x95-Ø20 HL95

EAN 4031582318821

Střed kolečka vyroben z oceli, Běhoun: polyuretan, odlévaný, přesné kuličkové ložisko

Nosnost na hladkých, rovných površích.

TENTE

BETTER MOBILITY. BETTER LIFE.



Obrázky se mohou lišit od skutečného produktu

Technické údaje

Průměr kolečka	85 mm
Šířka běhounu	95 mm
Osa kolečka Ø	20 mm
Délka náboje	95 mm
Teplota	- 20 / + 60 °C
Standard	EN 12532
Hmotnost	1.532 kg
Tvrdost běhounu	Shore D 42
Ložisko	6204 Č.
Dynamická nosnost	900 kg
Statická nosnost	1800 kg

Vlastnosti

Valivý odpor	● ● ● ● ○
Hlučnost pohybu	● ● ● ○ ○
Opotřebení	● ● ● ● ○
Ochrana proti korozi	● ● ● ○ ○

Dimensions

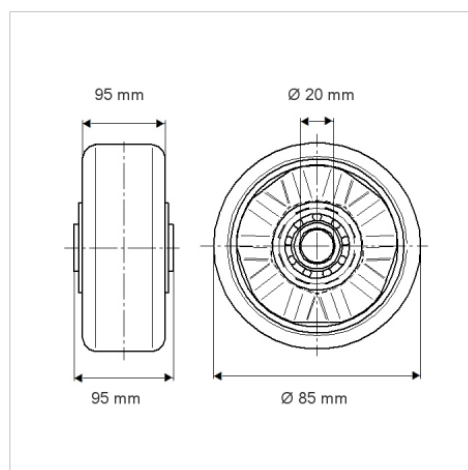

Structure & Mounting

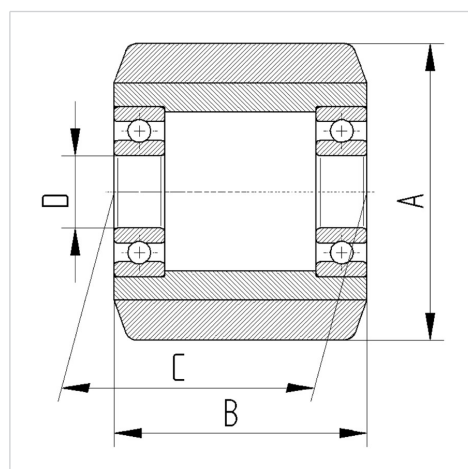

NOVATECH

ETP085x95-Ø20 HL95

EAN 4031582318821



BETTER MOBILITY. BETTER LIFE.

Structure & Mounting

