

NOVATECH

ETP085x90-Ø20 HL90

EAN 4031582383843

Střed kolečka vyroben z oceli, Běhoun: polyuretan, odlévaný, přesné kuličkové ložisko

Nosnost na hladkých, rovných površích.

TENTE

BETTER MOBILITY. BETTER LIFE.



Obrázky se mohou lišit od skutečného produktu

Technické údaje

Průměr kolečka	85 mm
Šířka běhounu	90 mm
Osa kolečka Ø	20 mm
Délka náboje	90 mm
Teplota	- 20 / + 60 °C
Standard	EN 12532
Hmotnost	1.36 kg
Tvrdost běhounu	Shore D 42
Ložisko	6204 Č.
Dynamická nosnost	800 kg
Statická nosnost	1600 kg

Vlastnosti

Valivý odpor	● ● ● ● ○
Hlučnost pohybu	● ● ● ○ ○
Opotřebení	● ● ● ● ○
Ochrana proti korozi	● ● ● ○ ○

Dimensions

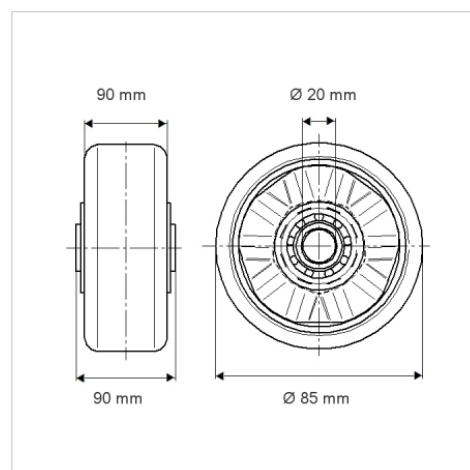

Structure & Mounting

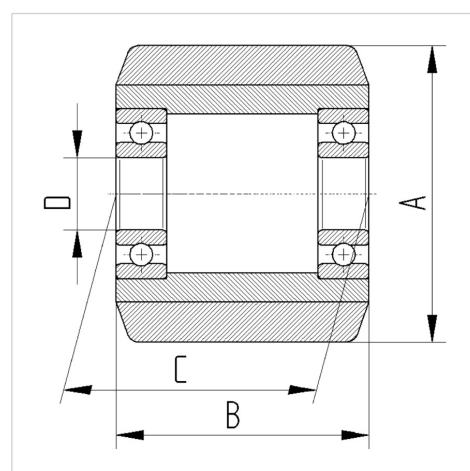

NOVATECH

ETP085x90-Ø20 HL90

EAN 4031582383843



BETTER MOBILITY. BETTER LIFE.

Structure & Mounting

