

NOVATECH

ETP082x70-Ø20 HL70

EAN 4031582318715

Střed kolečka vyroben z oceli, Běhoun: polyuretan, odlévaný, přesné kuličkové ložisko

Nosnost na hladkých, rovných površích.

TENTE

BETTER MOBILITY. BETTER LIFE.



Obrázky se mohou lišit od skutečného produktu

Technické údaje

Průměr kolečka	82 mm
Šířka běhounu	70 mm
Osa kolečka Ø	20 mm
Délka náboje	70 mm
Teplota	- 20 / + 60 °C
Standard	EN 12532
Hmotnost	0.956 kg
Tvrdost běhounu	Shore D 42
Ložisko	6204 Č.
Dynamická nosnost	700 kg
Statická nosnost	1400 kg

Vlastnosti

Valivý odpor	● ● ● ● ○
Hlučnost pohybu	● ● ● ○ ○
Opotřebení	● ● ● ● ○
Ochrana proti korozi	● ● ● ○ ○

Dimensions

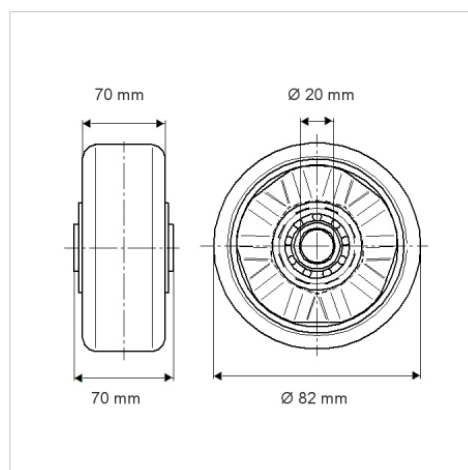

Structure & Mounting

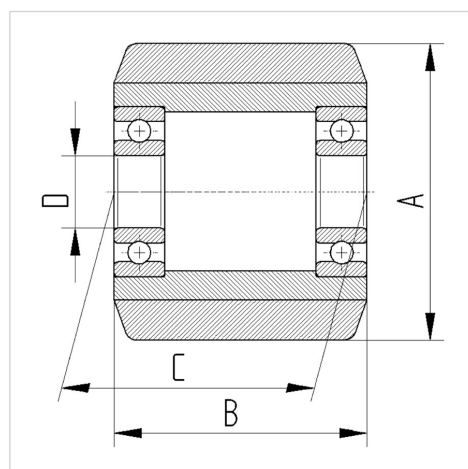

NOVATECH

ETP082x70-Ø20 HL70

EAN 4031582318715



BETTER MOBILITY. BETTER LIFE.

Structure & Mounting

