

PURETECH AIR

DQR260x85-20 NL74 4PR

902815

Střed kola vyroben z ocelového výlisku, Běhoun: nafukovací plášť, jehlové ložisko, blokový profil

TENTE

BETTER MOBILITY. BETTER LIFE.



Obrázky se mohou lišit od skutečného produktu

Technické údaje

Průměr kolečka	260 mm
Šířka kola	85 mm
Osa kolečka \emptyset	20 mm
Délka náboje	74 mm
Teplota	- 20 / + 85 °C
Standard	EN 12532
Hmotnost	1.35 kg
Tvrdost běhounu	Shore A 55
Dynamická nosnost	75 kg

Dimensions

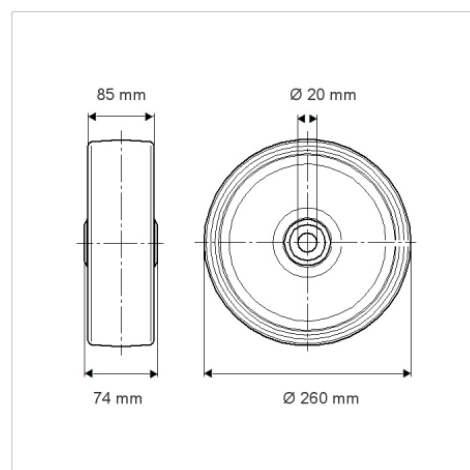

Vlastnosti

Valivý odpor	● ○ ○ ○ ○
Hlučnost pohybu	● ● ● ○ ○
Opotřebení	● ● ● ○ ○
Ochrana proti korozi	● ● ● ○ ○