

KAPPA

9652FTP250P64

EAN 4031582314793

Otočné kolečko s totální brzdou, hlava nahoře kola, Vidlice a plotna ze svařované oceli, zinkochromát, utěsněné ložisko s dvojitým speciálním kuličkovo-kuželovým ložiskem, snýtováno pevným nýtem a samojistnou zajišťovací maticí, maznice, kolo se šroubem a maticí, uchycení s plotýnkou. Střed kolečka vyroben z litiny, Běhoun: polyuretan, odlévaný, přesné kuličkové ložisko

TENTE

BETTER MOBILITY. BETTER LIFE.



Obrázky se mohou lišit od skutečného produktu

Technické údaje

Průměr kolečka	250 mm
Šířka kola	80 mm
Šířka kolečka	140 mm
Velikost plotny	175 x 140 mm
Rozteč děr	140 x 105 mm
Průměr děr	15 mm
Hlava kolečka-Ø	140 mm
Vyosení	65 mm
Přesah kolečka	390 mm
Stavební výška	305 mm
Teplota	- 20 / + 60 °C
Standard	EN 12533
Hmotnost	19.586 kg
Poloměr otáčení	195 mm
Tvrдость běhounu	Shore D 42
Dynamická nosnost	1800 kg
Statická nosnost	3600 kg

Vlastnosti

Valivý odpor	● ● ● ● ○
Hlučnost pohybu	● ● ● ○ ○
Opotřebení	● ● ● ● ○
Ochrana proti korozi	● ● ● ○ ○

Dimensions

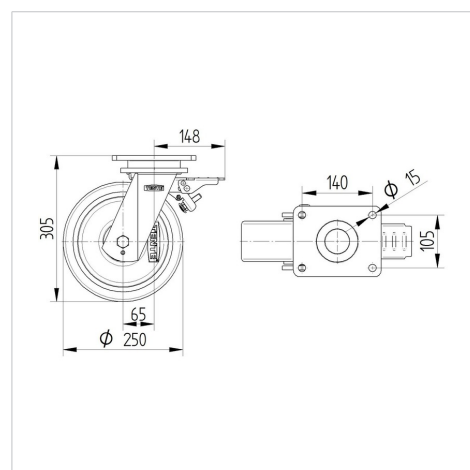

Structure & Mounting



KAPPA

9652FTP250P64

EAN 4031582314793



BETTER MOBILITY. BETTER LIFE.

Structure & Mounting

